

Handleiding

# RL-2

Artikel-Nr. 72-00055 / 72-00056

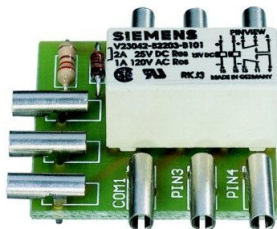

Relaisprint

## Inhoudsopgave

1. Starten.....	3
2. Veiligheidsvoorschriften.....	4
3. Goed en degelijk solderen.....	7
4. Werking.....	9
5. Technische gegevens.....	9
6. Het bouwen van de bouwset.....	10
7. Een functietest uitvoeren.....	13
8. De relaisprint aansluiten.....	14
9. Checklist voor storingen.....	16
10. Garantieverklaring.....	17
11. EU-conformiteitsverklaring.....	18
12. Verklaringen bij AEEA-richtlijn.....	18

© 09/2016 Tams Elektronik GmbH

Alle rechten voorbehouden. Niets uit deze publicatie mag worden vermenig-vuldigd opgeslagen of openbaar gemaakt, zonder voorafgaande schriftelijke toestemming van Tams Elektronik GmbH.

Technische wijzigingen voorbehouden.

## 1. Starten

### **Hoe deze handleiding u verder helpt**

Deze handleiding helpt u stap voor stap bij het veilig en doelgericht bouwen van de bouwset en bij het inbouwen en het in bedrijf nemen van de kant en klare schakeling. Voor u met de bouw van de bouwset resp. het in bedrijf stellen begint, raden wij u aan deze handleiding geheel te lezen, in het bijzonder de veiligheidsvoorschriften en het hoofdstuk over mogelijke fouten en hun oplossingen. U weet dan, waar u op moet letten om fouten, die vaak alleen met veel inspanning weer te verhelpen zijn, te vermijden.

Bewaar deze handleiding zorgvuldig, opdat u later bij eventuele storingen de werking weer kunt herstellen. Indien u de bouwset of de schakeling aan een ander doorgeeft, geef dan ook de handleiding door.

### **Gebruiksvoorschriften**

De relaisprint RL-2 is geschikt om volgens deze voorschriften te worden gebruikt in de modelbouw, in 't bijzonder in een modelspoorweg. Ieder ander gebruik is niet toegestaan, hierdoor verloopt de garantie overeenkomst.

De RL-2 is niet geschikt om door kinderen onder de 14 jaar te worden gebouwd en/of ingebouwd.

Bij de gebruiksvoorschriften behoort ook het lezen, begrijpen en volgen van deze handleiding.

### **Inhoud controleren**

Controleer na het uitpakken of alles compleet is:

- een bouwset, bestaande uit de in de stuklijst opgenomen onderdelen en een print of
- een kant en klare schakeling
- een CD (met handleiding en andere informatie)

## Benodigde materialen

Voor het bouwen van de bouwset heeft u het volgende nodig:

- een soldeerbout (hoogstens 30 Watt) met dunne stift en een soldeerstandaard of een geregeerd soldeerstation,
- een doekje, spons of siliconendoek,
- een hittebestendige ondergrond,
- een kleine zijknijptang en een isolatietang,
- indien nodig, een pincet en een platte bektang,
- elektronica-soldeertin (liefst 0,5 mm. doorsnede).

Voor het testen van de schakeling heeft u een lampje nodig.

Voor het aansluiten van de schakeling heeft u een lintkabel nodig. Aanbevolen doorsnede:  $\geq 0,25 \text{ mm}^2$  voor alle aansluitingen (bv. art. nr. 73-1031x, x=0..9).

Voor het aansluiten van de schakelingangen heeft u nodig:

- twee drukknoppen, bv. art. nr. 84-5212x, x=1..5 (of schakelingen voor het opwekken van een schakelimpuls).

## 2. Veiligheidsvoorschriften

### Mechanische gevaren

Afgeknipte draden en uiteinden kunnen scherpe punten hebben, die bij onvoorzichtig vastpakken huidverwondingen kunnen opleveren. Pas daarom op voor scherpe punten bij het vastpakken.

Zichtbare beschadigingen van onderdelen kunnen tot niet calculeerbare gevaren leiden. Bouw beschadigde onderdelen niet in, maar verwijder deze zoals voorgeschreven en vervang ze door nieuwe.

## Elektrische gevaren

- Aanraken van onder spanning staande delen,
- aanraken van geleidende delen, die in geval van fouten onder spanning staan,
- kortsluitingen en aansluiten aan een niet geschikte spanning,
- ontoelaatbaar hoge luchtvochtigheid en vorming van condenswater kan tot gevaarlijke lichaamsstromen leiden en daardoor verwondingen aanrichten. Voorkom dit gevaar door de volgende maatregelen te nemen:
  - Voer bedradingwerkzaamheden alleen uit in een spanningsloze toestand.
  - Het bouwen en inbouwen kan alleen gedaan worden in gesloten, schone en droge ruimtes. Vermijd in de werkomgeving vocht en nattigheid.
  - Gebruik voor het apparaat alleen lage spanningen zoals aangegeven in de technische gegevens. Gebruik daarvoor uitsluitend goedgekeurde transformatoren.
  - Steek de netstekker van transformatoren en soldeerbouten / soldeerstations alleen in goed geïnstalleerde wandcontactdozen.
  - Let bij het maken van elektrische verbindingen op de juiste draaddoorsnede.
  - Na de vorming van condenswater dient u voor het werk tot 2 uur acclimatiseringstijd in acht te nemen.
  - Gebruik bij reparatiewerkzaamheden uitsluiten originele reserveonderdelen.

## Brandgevaar

Wanneer de hete soldeerpunt met brandbaar materiaal in contact komt ontstaat een brandhaard. Deze kan een brand veroorzaken en daardoor levensgevaarlijke verwondingen veroorzaken door verbranding en rookvergiftiging. Steek de netstekker van de soldeerbout of het soldeerstation alleen in het stopcontact gedurende de tijd die u voor het solderen nodig heeft. Houdt de soldeerpunt nooit in de buurt van brandbare materialen. Gebruik een goede soldeerbouthouder. Laat de hete soldeerbout nooit zonder toezicht liggen.

## Thermische gevaren

Wanneer per ongeluk de hete soldeerpunt met uw huid in aanraking komt, of wanneer vloeibare soldeertin op de huid springt, bestaat het gevaar van huidverbranding. Voorkom dit gevaar door:

- bij uw werkzaamheden een hittebestendige onderlegger te gebruiken,
- de soldeerbout altijd op een goede soldeerbouthouder weg te leggen,
- bij het solderen op een juiste behandeling van de soldeerstift te letten,
- vloeibare soldeertin met een dikke vochtige lap of spons van de soldeerstift af te strijken.

## Omgevingsgevaren

Een te klein, ongeschikt werkoppervlak en beperkte ruimteverhoudingen kunnen per ongeluk huidverbrandingen of brand teweegbrengen. Voorkom dit gevaar door een toereikend, schoon werkoppervlak in te richten met voldoende bewegingsvrijheid.

## Andere gevaren

Kinderen kunnen uit onachtzaamheid of door een gemis aan verantwoordelijkheidsgevoel alle hiervoor beschreven gevaren veroorzaken. Om gevaar voor lijf en leden te voorkomen mogen kinderen onder de 14 jaar bouwsets niet bouwen en bouwstenen niet inbouwen.



### Let op:

Kleine kinderen kunnen zeer kleine onderdelen met scherpe draadeinden inslikken. LEVENSGEVAARLIJK! Zorg er daarom voor dat onderdelen niet in handen van kleine kinderen komen.

In scholen, opleidingsinstituten, hobby- en sociale werkplaatsen dient de bouw, het inbouwen en het gebruik van bouwgroepen door geschoold personeel te worden begeleid.

In industriële instellingen zijn de voor die bedrijfstak geldende voorschriften voor het gebruik van elektrische componenten van toepassing (NEN 1010).

### 3. Goed en degelijk solderen



#### Let op:

Bij ondeskundig solderen kan er brandgevaar optreden. Vermijd dit gevaar: lees hoofdstuk **Veiligheidsmaatregelen** goed door en volg de aanwijzingen op.

- Gebruik een kleine soldeerbout van hoogstens 30 Watt of een regeelaar soldeerstation.
- Gebruik alleen elektronica-soldeertin met een vloeimiddel.
- Gebruik bij het solderen van elektronische schakelingen nooit soldeerwater of soldeervet. Deze bevatten zuren, die de onderdelen en koperbanen kunnen beschadigen.
- Steek de aansluitdraden van de onderdelen zonder druk uit te voeren in de gaten van de print. Het onderdeel moet zo dicht mogelijk tegen de print liggen.
- Let bij het solderen van de onderdelen op de juiste poling.
- Soldeer snel: door te lang solderen worden onderdelen beschadigd. Ook heeft dit het loslaten van de soldeerogen en koperbanen als gevolg.
- Houd de soldeerstift zodanig op de soldeerplek, dat gelijktijdig het soldeeroog en het onderdeel verhit worden. Voer gelijktijdig (niet te veel) soldeertin toe. Zodra de soldeertin begint te vloeien haalt u het weg. Dan wacht u nog een moment, totdat het achtergebleven

soldeertin goed is doorgelopen alvorens de soldeerstift van de soldeerplek weg te halen.

- Beweeg het zojuist gesoldeerde onderdeel gedurende 5 seconden niet.
- Voorwaarde voor een correcte soldeerplek en goed solderen is een schone en niet geoxideerde soldeerstift. Strijk daarom voor elke soldering het overtollige soldeertin en het vuil weg met een vochtige spons, een dikke vochtige doek of een siliconendoek.
- Knip na het solderen de aansluitdraden direct boven de soldeerplek af met een zijknijptang.
- Na het plaatsen controleert u de hele schakeling grondig op een goede plaatsing en een juiste poling van alle onderdelen. Controleer ook of niet per ongeluk printbanen met tin zijn overbrugd. Dit kan niet alleen leiden tot een verkeerde werking, maar ook tot beschadiging van deze onderdelen. U kunt overvloedig soldeertin met een schone soldeerstift opnieuw vloeibaar maken. De tin vloeit dan van de print naar de soldeerstift.



## 4. Werking

De schakeling schakelt een bi-stabiel relais met twee van elkaar gescheiden omschakelaars, dat met 12 – 18 Volt gelijk- of wisselspanning wordt aangestuurd. Het relais wordt via een massacontact geschakeld en kan daardoor omgeschakeld worden met iedere massacompatibele uitgang (b.v. door een wisseldecoder).

De schakeling maakt het daardoor mogelijk twee aangesloten verbruikers tegelijk aan of uit te schakelen. Er kunnen b.v. een lichtsein en het bijbehorende blok worden aangesloten.

## 5. Technische gegevens

Bedrijfsspanning	12 - 18 Volt gelijk- of wisselspanning
Aantal omschakelaars Maximale stroom per omschakelaar	2 1 A
Beschermwijze	IP 00
Omgevingstemperatuur in bedrijf	0 ... +60 °C
Omgevingstemperatuur in opslag	-10 ... +80 °C
Toegestane relatieve luchtvochtigheid	max. 85 %
Afmetingen van de print	ca. 26 x 28 mm
Gewicht van de schakeling	ca. 7,5 g

## 6. Het bouwen van de bouwset

Dit gedeelte kunt u overslaan indien u een kant en klare bouwsteen heeft aangeschaft.

### Vorbereiding

Leg de onderdelen gesorteerd voor u op de werkplek. De afzonderlijke elektronische onderdelen hebben de volgende bijzonderheden, waar u op moet letten om fouten bij het bouwen te voorkomen:

### Weerstanden

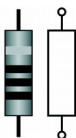

Weerstanden "remmen" de stroom.

De waarde van weerstanden voor kleine vermogens wordt door kleurringen weergegeven. Iedere kleur staat voor een ander cijfer. Koolweerstanden hebben 4 kleurringen. De 4e ring (hier tussen haakjes) geeft de tolerantie aan (goud = 5%).

220  $\Omega$  rood - rood - bruin (goud)

### Diode's

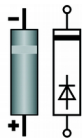

Diode's laten de stroom in slechts één richting door (doorlaatrichting). Tegelijkertijd wordt de spanning met 0,3 t/m 0,8 V verlaagd. In de andere richting (sperrichting) laat de diode geen stroom door, behalve als de sperspanning wordt overschreden. Een overschrijding van de sperspanning leidt nagenoeg altijd tot vernietiging van de diode. De kenmerken van de diode zijn op de behuizing afgedrukt.

### Relais

Relais zijn elektrische omschakelaars, dat wil zeggen dat al naar gelang de stand de ene of de andere (interne) verbinding wordt gesloten. De werking van een mono stabiel relais is te vergelijken met een drukknop,

dat wil zeggen dat de verbinding net zolang gesloten blijft als de spanning aanwezig is. Bistabile relais blijven – vergelijkbaar met kiepschakelaars – na het omschakelen in deze stand staan.

Relais met in hetzelfde huis twee omschakelaars komen het meeste voor (kortweg 2xom). Het omschakelen tussen de twee verbindingen is door het klikkende geluid duidelijk hoorbaar.

### Printbusjes

In de printbusjes kunnen de bekende 2,6 mm modelspoorstekkers worden gestoken. Zij worden gebruikt om de verbinding met de voedingsbron en de aansluitingen van de schakelingen te maken.

### Stuklijst

Weerstand	R1	220 $\Omega$
Diode	D1	1N4148 (of gelijkwaardig)
Relais	Bi-stabiel relais 2xom	
Printbusjes	VCC, S1, S2, COM1, COM2, PIN1, PIN2, PIN3, PIN4	

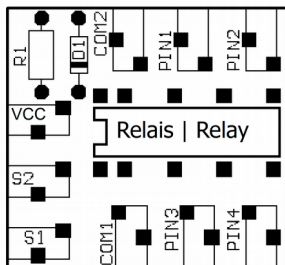



Fig. 1:  
Printplan

## Bouwen

Ga volgens de navolgende lijst te werk. Soldeer eerst de onderdelen aan de soldeerzijde en knip dan met een zijknijptang de uitstekende draadeinden krap boven de soldering af. Let op de aanwijzingen voor het solderen in hoofdstuk 3.

 **Let op:** Diverse onderdelen moeten overeenkomstig hun poling worden ingebouwd! Wanneer u deze onderdelen verkeerd om soldeert, kunnen zij bij het in werking stellen beschadigd worden. In het ergste geval kan de gehele schakeling stuk gaan. In elk geval is het onderdeel zonder functie.

1.	Printbusjes	
2.	Weerstanden	Inbouwrichting willekeurig.
3.	Diode 's	Let op de poling! De doorlaatrichting wordt met een ring aangegeven. Op de printopdruk is dit weergegeven.
4.	Relais	De inbouwrichting wordt bepaald door de plaatsing van de aansluitpennen.

## Een optische controle uitvoeren

Voer na het bouwen een optische controle uit en verwijder eventueel aanwezige gebreken:

- Verwijder alle losse delen zoals draadresten of tindruppels van de print. Verwijder scherpe kanten of puntige draadeinden.
- Controleer of dicht naast elkaar liggende soldeerplekken per ongeluk met elkaar verbonden zijn. Kortsluitgevaar!
- Controleer of alle delen juist gepoold zijn.

Wanneer alle problemen opgelost zijn gaat u verder met het volgende punt.

## 7. Een functietest uitvoeren

Het is mogelijk, voor de inbouw van de relaisprint een functietest met een lampje uit te voeren. Sluit de relaisprint en de lampje aan zoals volgt:

Relaisprint VCC   COM1   COM2	Aansluiting aan trafo $\perp$ / -
Lampje aansluiting 2	Aansluiting aan trafo $\sim$ / +

Voer daarna de volgende tests uit:

Relaisprint S1	Verbinding voor korte tijd met trafo $\sim$ / + → relais schakelt c.q. om
Lampje aansluiting 1	aan PIN3 → lampje licht op aan PIN4 → lampje gaat uit
Lampje aansluiting 1	aan PIN1 → lampje gaat uit aan PIN2 → lampje licht op

Relaisprint S2	Verbinding voor korte tijd met trafo $\sim$ / + → relais schakelt c.q. om
Lampje aansluiting 1	aan PIN3 → lampje licht op aan PIN4 → lampje gaat uit
Lampje aansluiting 1	aan PIN1 → lampje licht op aan PIN2 → lampje gaat uit

**⚠ Let op:** Wanneer een onderdeel te warm wordt **direct** de voedingsspanning van de schakeling weghalen. Gevaar voor kortsluiting! Controleer de schakeling.

Na het succesvol afsluiten van de tests haalt u de voedingsspanning en de lamp weer van de schakeling af. Nu kunt u de schakeling op de gewenste plaats op de modelspoorbaan inbouwen.

## 8. De relaisprint aansluiten

### Aansluiten van de voeding

Wanneer u de relaisprint op een gelijkstroomtrafo aansluit, moet u bij het aansluiten op de poling letten, bij gebruik van een wisselstroomtrafo is dit niet van belang. Wanneer u meerdere apparaten met een wisselstroomtrafo voedt, moet u erop letten, dat de aansluitingen van alle apparaten gelijk gepoold zijn.

VCC	Aansluiting aan trafo ~ / +
Relaisplatine schakelingangen S1   S2	Aansluiting aan trafo $\perp$ / - via drukknoppen, die tegen massa schakelen

### Aansluiten van de na geschakelde verbruikers

Relaisprint uitgang PIN1	Verbruiker 1 aansluiting 1 (met ingang 2 verbonden, wanneer S2 werd geschakeld)
Relaisprint uitgang PIN2	Verbruiker 2 aansluiting 1 (met ingang 2 verbonden, wanneer S1 werd geschakeld)
Relaisprint uitgang PIN3	Verbruiker 3 aansluiting 1 (met ingang 1 verbonden, wanneer S2 werd geschakeld)
Relaisprint uitgang PIN4	Verbruiker 4 aansluiting 1 (met ingang 1 verbonden, wanneer S1 werd geschakeld)
Verbruikers 1 – 4, aansluiting 2	Aansluiting aan trafo ~ / +
Relaisprint ingangen COM1   COM2	Aansluiting aan trafo $\perp$ / -

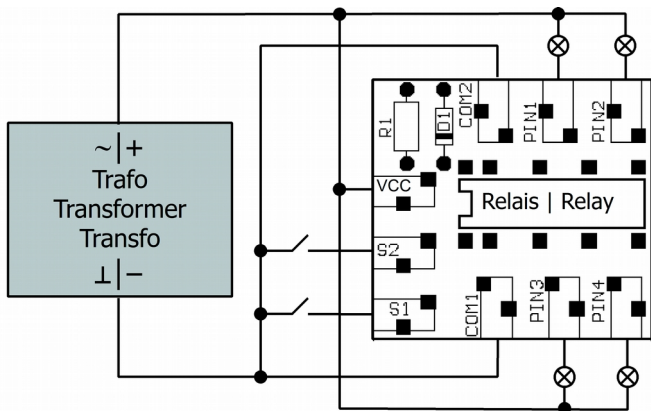

Fig. 2: Aansluitschema

Het is als voorbeeld de relaisprint aangesloten op een lichtsein met twee seinbeelden getekend.

## 9. Checklist voor storingen

- Onderdelen worden heet en / of beginnen te roken.



Verbreek direct de verbinding met het net!!

Mogelijke oorzaak: Een of meerdere onderdelen zijn verkeerd gesoldeerd. → Wanneer u de schakeling zelf heeft gebouwd voer dan een optische controle uit (→ hoofdstuk 6.) en verwijder eventuele fouten. Anders stuurt u de schakeling ter reparatie op.

- Het relais schakelt niet.

Mogelijke oorzaak: De diode D1 werd verkeerd om ingebouwd.

→ Verander de inbouwrichting.

Mogelijke oorzaak: De voedingsspanning is niet goed aangesloten.

→ Controleer de aansluitingen.

### Hotline

Bij problemen met uw bouwsteen kan onze Hotline u helpen (mail-adres op de laatste pagina).

**Reparaties:** Een defecte bouwsteen kunt u voor reparatie naar ons toezenden (adres op de laatste pagina). Schade die onder de garantie valt wordt gratis gerepareerd. Bij schade, die niet onder de garantie vallen, berekenen wij maximaal het verschil tussen de kant en klare print en de bouwset volgens onze geldende prijslijst. Wij hebben het recht, de reparatie van een bouwsteen te weigeren, wanneer deze technisch of economisch niet mogelijk is.

Stuur een reparatiezending niet ongefrankeerd op. In een garantiegeval vergoeden wij de verzendkosten tot de hoogte, die wij volgens onze geldende prijslijst bij de levering van het product zouden moeten berekenen. Bij reparaties, die niet onder de garantie vallen, draagt u de kosten voor porto.



## 10. Garantieverklaring

Op dit product wordt twee jaar garantie gegeven vanaf de datum van aankoop aan de eerste koper, met een maximum van drie jaar na de productie van het product. De eerste koper is de gebruiker die als eerste het product bij ons gekocht heeft, bij een winkelier of een ander, juridisch gezien, persoon, die het product in het kader van zijn zelfstandige beroep doorverkoopt of inbouwt. De garantie bestaat naast de wettelijke garantiebepalingen, uit de afspraken die de gebruiker met de verkoper is overeengekomen.

De garantie omvat een gratis reparatie van gebreken, die aantoonbaar terug te voeren zijn op materiaal of fabricage onzerzijds. Bij bouwsets aanvaarden wij de verantwoordelijkheid voor de volledigheid en staat van de componenten, evenals de karakteristieke functies van de onderdelen in ongebouwde toestand. Wij garanderen de naleving van de technische gegevens wanneer de schakeling volgens de handleiding is samengesteld en zoals is voorgeschreven in gebruik werd genomen.

Wij behouden het recht van reparatie, verbeteringen, reserve leveringen of teruggave van de koopprijs. Verdergaande aanspraken zijn uitgesloten. Vorderingen tot vergoeding van gevolgschade of productaansprakelijkheid worden alleen naar wettelijke voorschriften erkent.

Voor waarde voor de aansprakelijkheid op garantie is de naleving van de handleiding. Aanspraken op garantie vervallen ook in de navolgende gevallen:

- bij eigenmachtige verandering van de schakeling,
- bij reparatiepogingen aan de kant en klare schakeling,
- bij schade door derden,
- bij foutief bedienen of schade door een verkeerde behandeling of misbruik.

## 11. EU-conformiteitsverklaring

 Dit product voldoet aan de hierna genoemde EG- Richtlijnen en heeft hiervoor het CE – certificaat.

2004/108/EG inzake elektromagnetische compatibiliteit. Als basis dienende normen : EN 55014-1 and EN 61000-6-3.

Om de elektromagnetische verdraagzaamheid bij gebruik te garanderen dient u de volgende voorzorgsmaatregelen in acht te nemen:

- Sluit de transformator alleen aan op een door een erkende installateur geïnstalleerde en beveiligde wandcontactdoos.
- Breng geen wijzigingen aan in de originele onderdelen en volg de aanwijzingen, de aansluitplannen en print lay-out van deze handleiding nauwkeurig op.
- Gebruik bij reparatie alleen originele reserve onderdelen.

2011/65/EG betreffende beperking van het gebruik van bepaalde gevaarlijke stoffen in elektrische en elektronische apparatuur (RoHS). Als basis dienende norm: EN 50581.

## 12. Verklaringen bij AEEA-richtlijn



Dit product voldoet aan de EG-richtlijn 2012/19/EG betreffende afgedankte elektrische en elektronische apparatuur (AEEA).

Verwijder dit product niet via het huisvuil, maar via een onderneming voor hergebruik.



Actuele informatie en tips:

<http://www.tams-online.de>

Garantie en service:

Tams Elektronik GmbH

Fuhrberger Straße 4

DE-30625 Hannover

fon: +49 (0)511 / 55 60 60

fax: +49 (0)511 / 55 61 61

e-mail: [modellbahn@tams-online.de](mailto:modellbahn@tams-online.de)

